

# SCHWARZ & INDIVIDUELL: MEMOPUR®

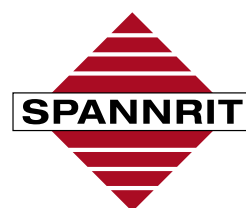

JEDE EINLAGE  
EIN UNIKAT!

Bitte vormerken:  
**OST-MESSE in Köln**  
**23. – 24.10.2015**  
Halle 4.2, Stand J007 + J009



# NEU: DER SPANNRIT KLASSIKER – JETZT MIT SCHWARZEM MEMOPUR®-SCHAUM!

MEMOPUR® ist ein sehr fein strukturierter, offenzelliger Polyurethanschaum. Dieser wurde extra für die Anwendung im Fußbett entwickelt und sorgt für optimale Druckverteilung. Das hochwertige Material erreicht eine Rückstellkraft von 96 %.

Die Möglichkeiten der Bearbeitung und seine Eigenschaften machen es zu einem herausragenden Einlagenmaterial.

Obermaterial Dakar: Dakar ist ein speziell zum MEMOPUR®-Schaum entwickeltes Microfasergewebe. Es ist so dehnbar, dass es die Eigenschaften des Schaumes zu 100 % weitergibt.



MEMOPUR®

Gr. 35 – 48 • ab Lager lieferbar

Art.-Nr. M4838300080



Material: PU-Material schwarz • offenzellig • 20 Shore • Decke Dakar beige  
Aufbau: MEMOPUR®-Schaum schwarz mit eingeschäumtem Kern und Pelotte, 20 Shore  
Eigenschaften: gute Kantenstabilität • gut schleifbar • gut klebbar • 96 % Rückstellkraft • von oben und unten vorgeformt • hohe Feuchtigkeitsaufnahme • optimale Druckverteilung • waschmaschinenfest bis 40° C

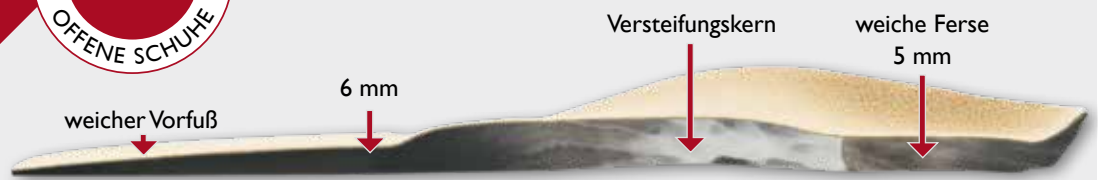

## VORTEILE AUF EINEN BLICK:

- gut schleifbar
- gut klebbar
- 96 % Rückstellkraft
- vorgeformt – von oben und unten
- hohe Feuchtigkeitsaufnahme
- optimale Druckverteilung
- waschmaschinenfest
- ideal für offene Schuhe

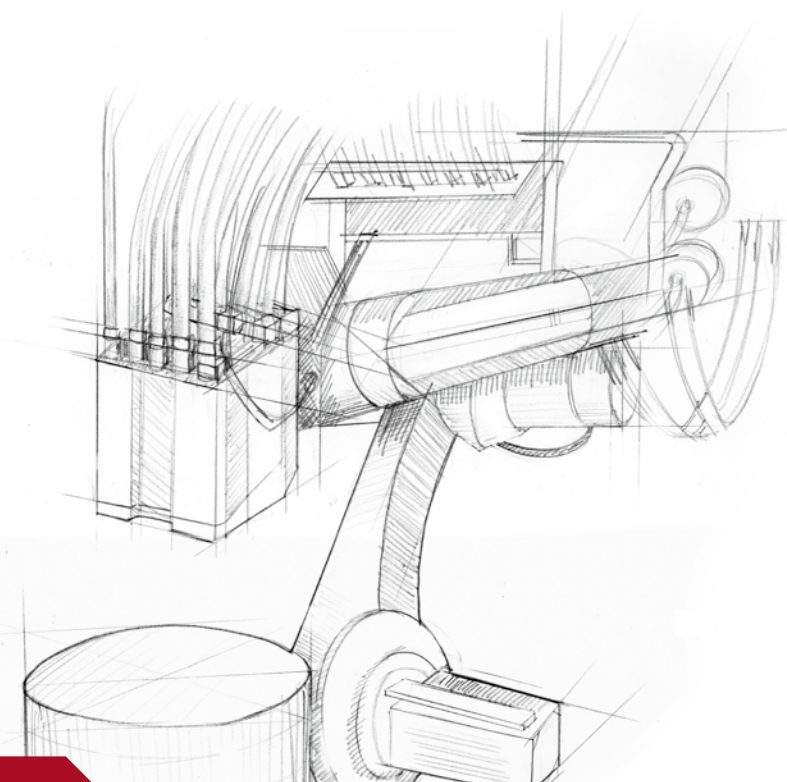

# EINZIGARTIG: NEUE BÜGELBEZUGSTECHNIK FÜR MEMOPUR®

MEMOPUR® ist jetzt mit ausgewählten Bezugsstoffen in Ihrem Design beziehbar! Nutzen Sie das große Maß an Individualität und erleben Sie die große Wirkung bei geringem handwerklichem Aufwand! Die Aufbringung des Bezugsstoffs erfolgt ganz einfach mit unserem Drucksystem.

## AUFBÜGELN DER OBERDECKE:



MEMOPUR®-Rohling vorbereiten / Pelotte setzen.



Oberdeckenmaterial auflegen und aufbügeln.



Einlage beschneiden. FERTIG!

## AUFBRINGEN EINES INDIVIDUELLEN DESIGNS:



Bezogene Einlage auflegen.



Druckpapier mit individuellem Design auf der Einlage platzieren und aufbügeln.



Druckpapier entfernen. FERTIG!



# »INDIVIDUALITÄT IST UNSERE STÄRKE!«

ROLAND KATZER, Geschäftsführer SPANNRIT GmbH



Sie können aus einer Vielzahl von Mustervorlagen wählen oder wir erstellen Ihnen Ihr persönliches Design. Die Aufbringung von Decke und Design erfolgt auf den MEMOPUR®-Rohling ganz einfach mit unserem Drucksystem – wie auf der Innenseite dieses Prospekts beschrieben.

**Informieren Sie sich  
jetzt unter Telefon:  
+49 (0) 6027/4064-0**

## AKTUELLE DRUCKDESIGNS:

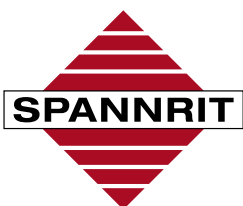
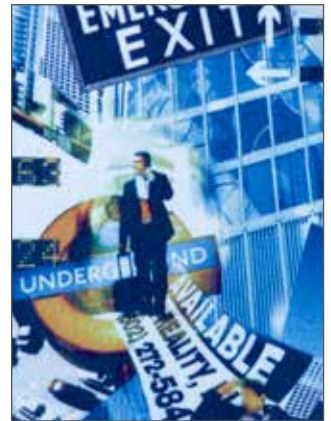
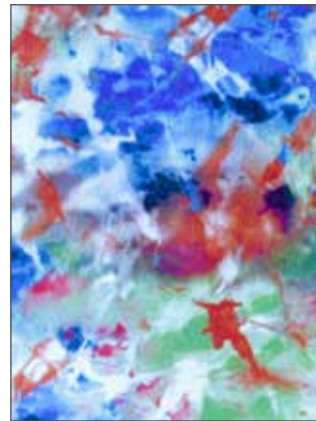
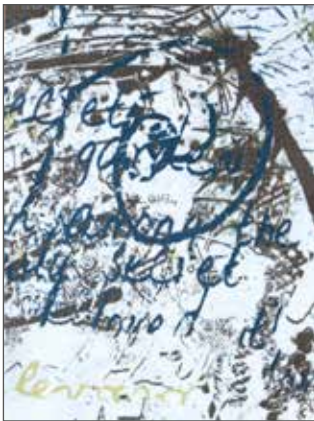

SPANNRIT GmbH  
Industriestraße 3 • 63801 Kleinostheim • Telefon +49 (0) 6027/4064-0  
Telefax +49 (0) 6027/4064-20 • E-Mail: [info@spannrit.de](mailto:info@spannrit.de) • [www.spannrit.de](http://www.spannrit.de)